

Mũi đục nguội dẹp 32x410mm chuôi lục giác 30mm Unika

Bảng thông số kỹ thuật của Mũi đục nguội dẹp 32x410mm chuôi lục giác 30mm Unika HTC30x410 đầy đủ và chi tiết nhất, hãy liên hệ để nhận báo giá và đặt mua từ nhà phân phối HỆ THỐNG GTW của hãng UNIKA

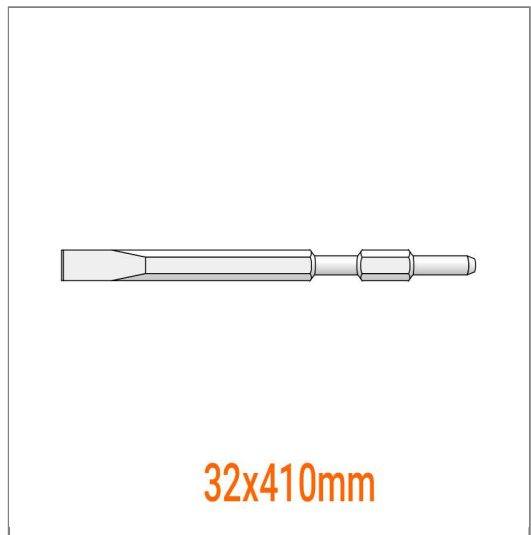

Thương hiệu	UNIKA
Số định danh mặt hàng	51600
Tên tiếng anh	Cold chisel tip is flat
Model	HTC30x410
Thương hiệu	Unika
Xuất xứ	Nhật Bản
Màu sắc	Xám
Chất liệu	Hợp kim TCT
Chiều rộng chuôi lục giác	30mm
Chiều rộng lưỡi đục	32mm
Tổng chiều dài	410mm
Đơn vị sản phẩm	mũi
Quy cách đóng hộp	1 mũi/hộp