

Mũi đục nguội dẹp 25x320mm chuôi lục giác 21mm Unika

Bảng thông số kỹ thuật của Mũi đục nguội dẹp 25x320mm chuôi lục giác 21mm Unika HTC21x320 đầy đủ và chi tiết nhất, hãy liên hệ để nhận báo giá và đặt mua từ nhà phân phối HỆ THỐNG GTW của hãng UNIKA

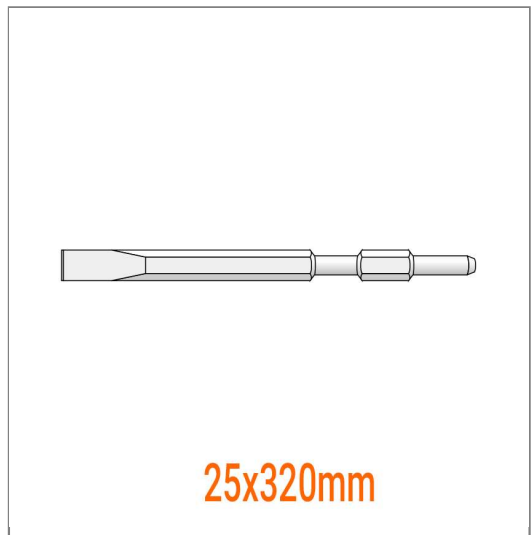

Thương hiệu	UNIKA
Số định danh mặt hàng	51598
Tên tiếng anh	Cold chisel tip is flat
Model	HTC21x320
Thương hiệu	Unika
Xuất xứ	Nhật Bản
Màu sắc	Xám
Chất liệu	Hợp kim TCT
Chiều rộng chuôi lục giác	21mm
Chiều rộng lưỡi đục	25mm
Tổng chiều dài	320mm
Đơn vị sản phẩm	mũi
Quy cách đóng hộp	1 mũi/hộp